

## AMSR-E Sensor Unit (改良型高性能マイクロ波放射計)

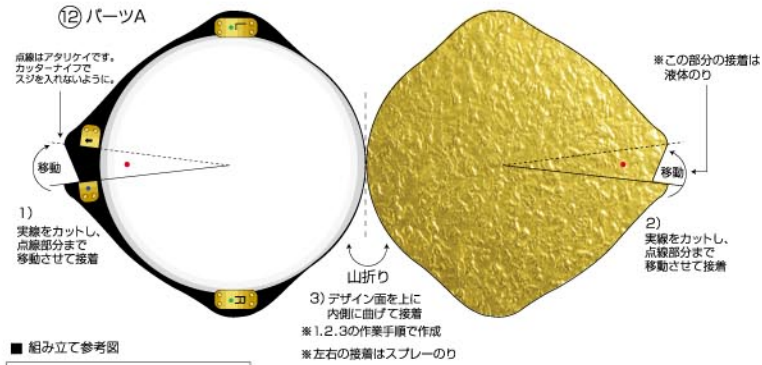

### ■組み立て参考図

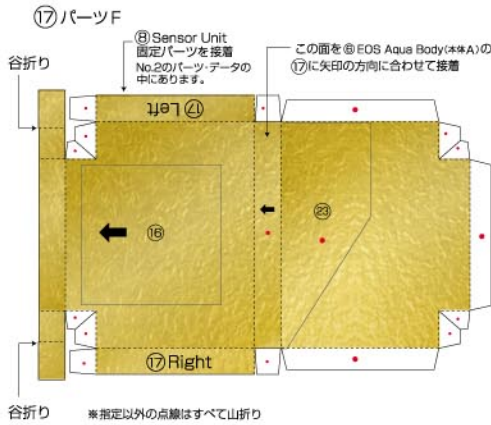
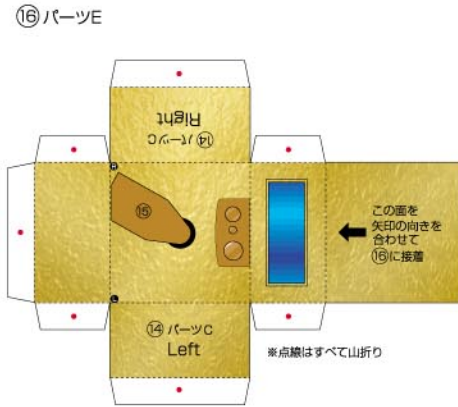
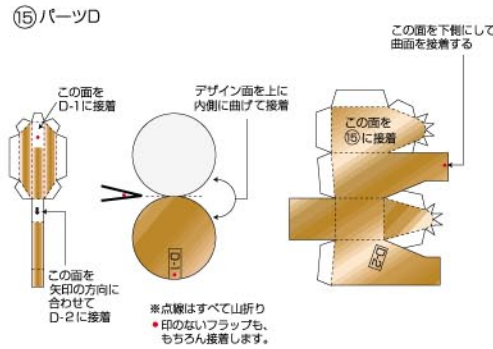
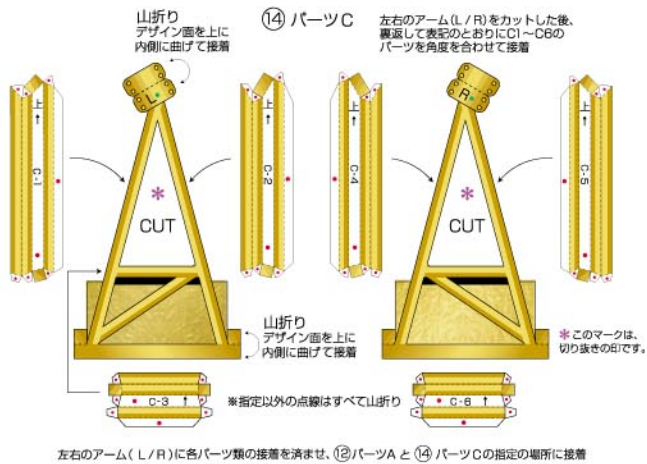
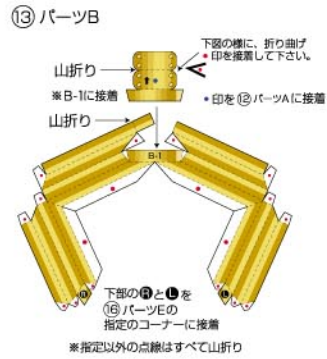
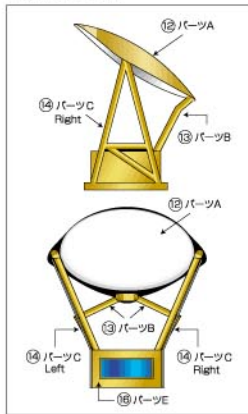

## ⑱ 天面補助パーツ

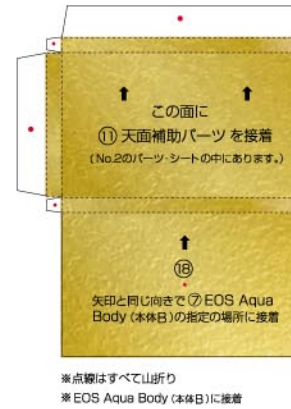

## ⑳ 天面補助パーツ

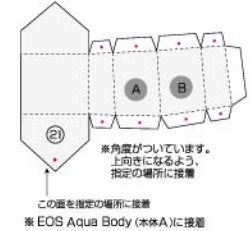

## ㉑ 雲・地表放射エネルギー測定センサ(CERES)

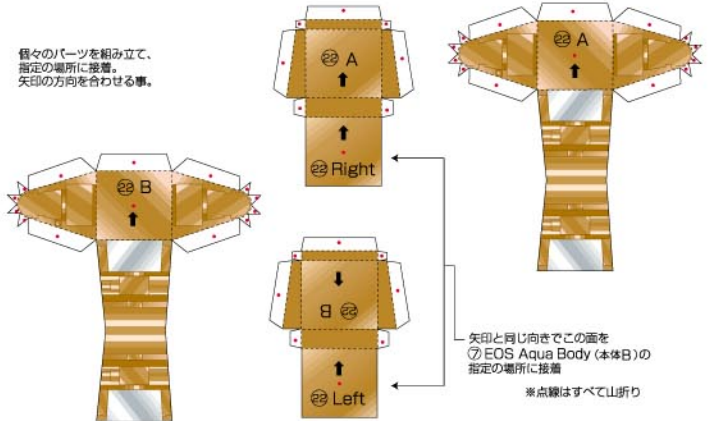

## ㉒ S-band Zenith Antenna ± 70 deg

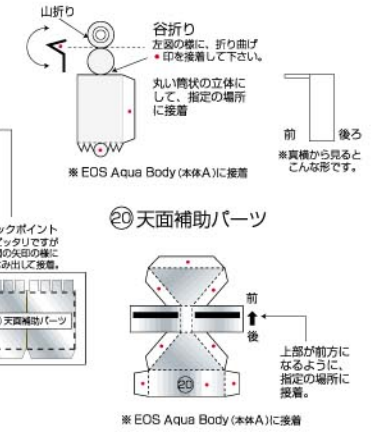

### ♥ワンポイント・アドバイス♥

接着剤は、「液体のり」の2FACE TYPEが便利です。小さなパーツ類の折り曲げには、ピンセットやつまようじをご使用されると便利です。

※組み立て説明書をお読みになってから、制作される事をおすすめします。